

**Projektor s rozšířenými  
funkciami Dell 7760  
Používateľská príručka**



# Poznámky, Upozornenia a Výstrahy



**POZNÁMKA:** POZNÁMKA uvádza dôležité informácie, ktoré pomáhajú lepšie využívať projektor



**UPOZORNENIE:** UPOZORNENIE uvádza možné poškodenie hardvéru alebo stratu údajov pri nedodržiavaní pokynov.



**VAROVANIE:** VAROVANIE uvádza možnú škodu na majetku, zranenie alebo smrť.

---

**Informácie uvádzané v tomto dokumente môžu byť zmenené bez predbežného oznámenia.**

**© 2016 Dell Inc. Všetky práva vyhradené.**

Bez písomného súhlasu spoločnosti Dell Inc. sa prísne zakazuje kopírovanie tohto dokumentu akýmkoľvek spôsobom.

Ochranné známky uvádzané v tomto dokumente: Dell a logá DELL sú ochranné známky spoločnosti Dell Inc.; logá DLP a DLP sú ochranné známky spoločnosti TEXAS INSTRUMENTS INCORPORATED; Microsoft a Windows sú buď ochranné známky alebo registrované ochranné známky spoločnosti Microsoft Corporation v Spojených štátoch amerických alebo v iných krajinách.

Ostatné ochranné známky a obchodné názvy, ktoré sa v tomto dokumente môžu uvádzať, sa týkajú buď subjektov, ktoré si na tieto známky alebo názvy uplatňujú nárok, alebo ich výrobcov. Spoločnosť Dell Inc. sa zrieka každého vlastníckeho záujmu na ochranné známky a obchodné názvy iné než ich vlastné.

Model: Projektor s rozšírenými funkciami Dell 7760

September 2016, revízia A00

# Obsah

<b>1</b>	<b>Informácie o projektore Dell</b> . . . . .	<b>4</b>
	Obsah škatule s projektorom . . . . .	4
	Pohľad na projektor zhora a zdola . . . . .	5
	Pripojenia projektora . . . . .	6
	Dialkový ovládač . . . . .	9
<b>2</b>	<b>Nastavenie premietaného obrazu</b> . . . . .	<b>13</b>
	Nastavenie priblíženia premietaného obrazu . . . . .	13
	Nastavenie zoomu a zaostrenia projektora . . . . .	14
	Nastavenie polohy zaostrenia projektora . . . . .	15
	Nastavenie rohov obrazu . . . . .	17
	Nastavenie veľkosti obrazu . . . . .	18
<b>3</b>	<b>Pripojenie adaptéra bezdrôtového displeja</b> . . . . .	<b>21</b>
	Inštalácia adaptéra bezdrôtového displeja . . . . .	21
	Nastavenie adaptéra bezdrôtového displeja . . . . .	23
	Nastavenie voliteľného bezdrôtového prijímača Dell WR517 . . . . .	24
	Používanie zobrazenia lokálnej siete LAN . . . . .	26
<b>4</b>	<b>Odstraňovanie problémov</b> . . . . .	<b>34</b>
	Tipy na odstraňovanie problémov . . . . .	34
	Vodiace signály . . . . .	38
<b>5</b>	<b>Údržba</b> . . . . .	<b>39</b>
	Výmena batérií diaľkového ovládača . . . . .	39
<b>6</b>	<b>Technické parametre</b> . . . . .	<b>41</b>
<b>7</b>	<b>Ďalšie informácie</b> . . . . .	<b>44</b>
<b>8</b>	<b>Kontaktovanie spoločnosti Dell</b> . . . . .	<b>45</b>

# 1

## Informácie o projektore Dell

---

Váš projektor je dodávaný so všetkými, nižšie uvedenými položkami. Skontrolujte, že máte k dispozícii všetky položky, a ak niečo chýba, kontaktujte spoločnosť Dell.

### Obsah škatule s projektorm

---

#### Obsah balenia

---

Napájací kábel

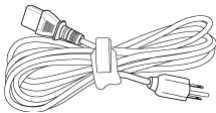

Kábel VGA (VGA do VGA)

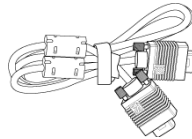

Dialkový ovládač



2 batérie veľkosti AAA



Disku CD, používateľská príručka a dokumentácia



## Pohľad na projektor zhora a zdola

Pohľad zhora

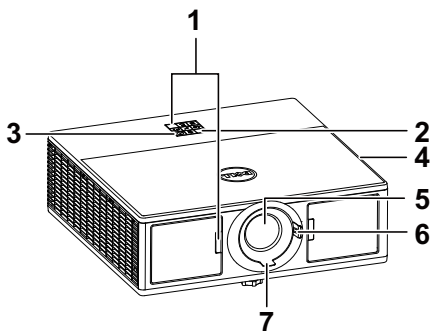

Pohľad zdola

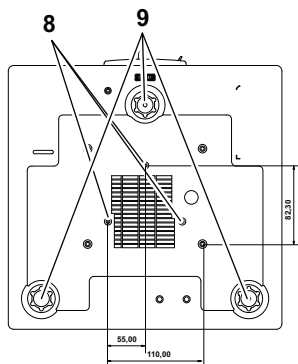

- |   |                                    |
|---|------------------------------------|
| 1 | Infračervené prijímače             |
| 2 | Indikátory stavu                   |
| 3 | Tlačidlo Napájanie                 |
| 4 | 20 W (2 x 10 W) reproduktory       |
| 5 | Objektív                           |
| 6 | Kružok zoomu                       |
| 7 | Zaostrovací prstenec               |
| 8 | Montážne otvory pre stropný držiak |
| 9 | Koliesko na nastavenie sklonu      |



**POZNÁMKA:** Otvor pre skrutky M3 x 6,5 mm na upevnenie stropného držiaka. Odporúčaný moment sily <15 kg/f-cm.

## Pripojenia projektora

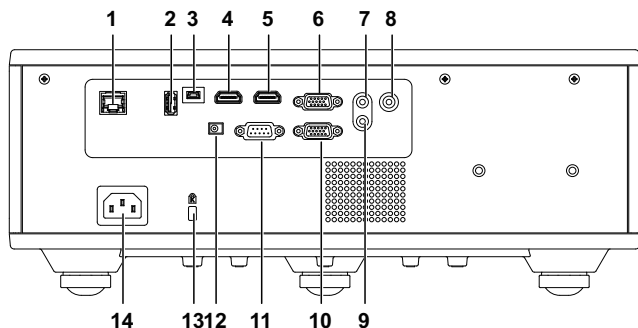

1	Konektor RJ45	8	Konektor mikrofónu
2	Výstupný konektor +5 V/1,8A jedn. prúdu	9	Konektor pre výstup zvuku jedn. prúdu
3	Konektor Mini USB (mini typ B) na inováciu firmvéru	10	Výstupný konektor VGA (prechodová slučka monitora)
4	Konektor HDMI 2	11	Konektor RS232
5	Konektor HDMI 1	12	Výstupný konektor + 12 V jednosm.
6	Vstupný konektor VGA	13	Otvor pre bezpečnostné lanko
7	Konektor pre vstup zvuku	14	Konektor na pripojenie napájacieho kábla

**UPOZORNENIE:** Pred začatím ktorejkoľvek z procedúr v tejto časti si pozrite bezpečnostné pokyny uvedené na strana 7.

## **UPOZORNENIE: Bezpečnostné pokyny**

- 1 Projektor nepoužívajte v blízkosti spotrebičov, ktoré generujú veľa tepla.
- 2 Projektor nepoužívajte na miestach s nadmerným množstvom prachu.  
Prach môže spôsobiť poruchu systému a projektor sa automaticky vypne.
- 3 Projektor nainštalujte na dobre vetranom mieste.
- 4 Neblokujte vetracie štrbiny a otvory na projektore.
- 5 Projektor prevádzkujte pri okolitej teplote (5 °C až 40 °C).
- 6 Nepokúšajte sa dotýkať vetracieho výstupu, pretože môže byť po zapnutí projektoru alebo okamžite po jeho vypnutí veľmi horúci.
- 7 Keď je projektor zapnutý, nepozerajte sa do objektívu, pretože to môže poškodiť váš zrak.
- 8 Do blízkosti alebo pred projektor nekladte žiadne predmety, alebo keď je projektor zapnutý, objektív zakryte, pretože teplo by mohlo takýto predmet roztaviť alebo zapáliť.
- 9 Na čistenie objektívu nepoužívajte alkohol.



### **POZNÁMKA:**

- Nepokúšajte sa projektor sami upevniť na stropný držiak. Projektor musí namontovať kvalifikovaný technik.
- Odporúčaná súprava stropného držiaka (číslo dielu: C3505). Viac informácií nájdete na internetovej stránke technickej podpory spoločnosti Dell na lokalite **dell.com/support**.
- Viac informácií nájdete v dokumente Bezpečnostné informácie, ktorý je dodaný k projektoru.
- Projektor 7760 sa môže používať iba v miestnosti.

## **VAROVANIE: Bezpečnostné upozornenie týkajúce sa lasera**







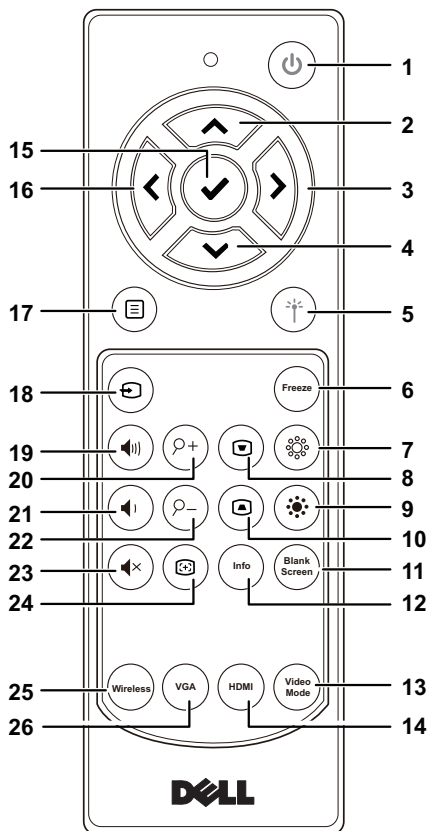

- Tento projektor je laserové zariadenie triedy 2, ktoré vyhovuje normám IEC 60825-1:2007 a CFR 1040.10 a 1040.11.
- Laserový výrobok triedy 2 - Nepozerajte do laserového lúča.
- Tento výrobok obsahuje laserový modul triedy 4. Nepokúšajte sa rozoberať tento výrobok.
- Akákoľvek činnosť alebo akékoľvek nastavovanie, ktoré nie sú výslovne uvedené v tomto návode na používanie, predstavujú riziko pôsobenia nebezpečného laserového žiarenia.
- Nepozerajte do lúča, keď je projektor zapnutý. Jasné svetlo môže viesť k trvalému poškodeniu zraku.
- Pri nedodržaní uvedeného spôsobu ovládania, nastavovania alebo obsluhy hrozí poškodenie v dôsledku pôsobenia laserového žiarenia.
- Adekvátne pokyny na montáž, obsluhu a údržbu, vrátane jasných výstrah týkajúcich sa bezpečnostných opatrení sa musia dodržiavať, aby nedošlo k možnému vystaveniu sa pôsobeniu laserového a sprievodného žiarenia nad prípustné emisné limity stanovené pre triedu 2.



## Diaľkový ovládač



1	Napájanie 	Projektor zapína a vypína.
2	Tlačidlo Hore 	Stlačením tohto tlačidla navigujte v položkách ponuky zobrazenej na obrazovke (OSD).
3	Tlačidlo Doprava 	Stlačením tohto tlačidla navigujte v položkách ponuky zobrazenej na obrazovke (OSD).
4	Tlačidlo Dolu 	Stlačením tohto tlačidla navigujte v položkách ponuky zobrazenej na obrazovke (OSD).

5	Laser 	<p>Diaľkový ovládač namierte na obrazovku a stlačením a podržaním tlačidla Laser zapnete laserové svetlo.</p> <p><b>!</b> <b>VAROVANIE: Nepozerajte sa do lasera, keď je aktívny. Vyhýbajte sa miereniu lasera na oči.</b></p>
6	Pozastaviť	Stlačením tohto tlačidla pozastavíte obraz na premietacej ploche a opätovným stlačením tlačidla „Pozastaviť“ obnovíte normálne premietanie.
7	Jas + 	Stlačením tohto tlačidla zvýšite jas.
8	Tlačidlo Korekcia lichobežníkového skreslenia +	Stlačením tohto tlačidla upravte skreslenie obrazu spôsobeného naklonením projektoru (+/-30 stupňov).
9	Jas - 	Stlačením tohto tlačidla znížte jas.
10	Tlačidlo Korekcia lichobežníkového skreslenia -	Stlačením tohto tlačidla upravte skreslenie obrazu spôsobeného naklonením projektoru (+/-30 stupňov).
11	Tlačidlo Prázdna obrazovka	Stlačením tohto tlačidla obraz skryjete/zobrazíte.
12	Informácie	Stlačením tohto tlačidla zobrazíte informácie o projektore.
13	Režim video	<p>V projektore sú predvolené konfigurácie optimalizované na zobrazovanie údajov (zábery prezentácie) alebo obrazu (filmy, hry a podobne).</p> <p>Stlačením tlačidla <b>Režim Video</b> môžete prepínať medzi <b>Presentation mode (Režim Prezentácia)</b>, <b>Bright mode (Režim Jas)</b>, <b>Movie mode (Režim Film)</b>, <b>sRGB</b> alebo <b>Custom mode (Režim Vlastné)</b>.</p> <p>Jedným stlačením tlačidla <b>Režim Video</b> sa zobrazí aktuálny režim zobrazovania. Opätovným stlačením tlačidla <b>Režim Video</b> sa prepína medzi režimami.</p>
14	HDMI	Stlačením tohto tlačidla môžete vybrať zdroj HDMI 1 alebo HDMI 2.

15	Tlačidlo Enter 	Stlačením tohto tlačidla potvrdíte výber.
16	Tlačidlo Doľava 	Stlačením tohto tlačidla navigujete v položkách ponuky zobrazenej na obrazovke (OSD).
17	Ponuka 	Stlačením tohto tlačidla aktivujete OSD.
18	Zdroj 	Stlačením tohto tlačidla môžete prepínať medzi zdrojmi: VGA, HDMI 1, HDMI 2, Wireless Display (Zobrazenie bezdrôtovej siete) a LAN Display (Zobrazenie lokálnej siete LAN).
19	Tlačidlo Zvýšiť hlasitosť 	Stlačením tohto tlačidla zvýšite hlasitosť.
20	Tlačidlo Priblíženie + 	Stlačením tohto tlačidla obraz zväčšíte.
21	Tlačidlo Znížiť hlasitosť 	Stlačením tohto tlačidla znížite hlasitosť.
22	Tlačidlo Oddialenie - 	Stlačením tohto tlačidla obraz zmenšíte.
23	Tlačidlo Stlmiť 	Stlačením tohto tlačidla stlmíte alebo zrušíte stlmenie reproduktora projektora.
24	Tlačidlo Automatické nastavenie 	Stlačením tohto tlačidla spustíte automatické nastavenie premietaného obrazu.
25	Bezdrôtový	Tlačenie tohto tlačidla vyberiete zdroj Wireless Display (Zobrazenie bezdrôtovej siete).
26	VGA	Stlačením tohto tlačidla vyberte zdroj VGA.

## Prevádzkový dosah diaľkového ovládača

Prevádzkový dosah	
Uhol	$\pm 30^\circ$
Vzdialenosť	7m/22,97 stôp

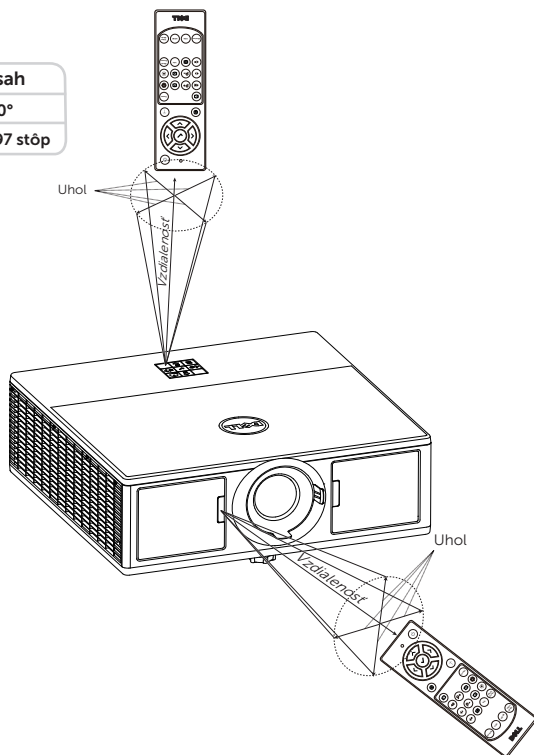

**POZNÁMKA:** Skutočný prevádzkový dosah sa môže mierne líšiť od schémy. Slabé batérie tiež zabránia správnej prevádzke projektoru pomocou diaľkového ovládania.

# 2

## Nastavenie premietaného obrazu

### Nastavenie priblíženia premietaného obrazu

#### Zvýšenie výšky projektora

- 1 Projektor zodvihnite do požadovaného uhla zobrazenia a doladte ho pomocou predného kolieska na nastavenie sklonu.

#### Zníženie výšky projektora

- 1 Projektor znížte a uhol zobrazenia doladte pomocou predného kolieska na nastavenie sklonu.

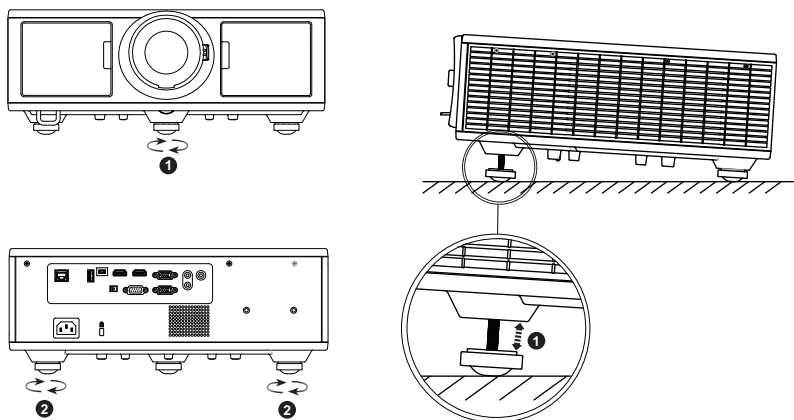

- 
- 1 Predné koliesko na nastavenie sklonu (Uhol sklonu: 0 až 3,6 stupňov)
  - 2 Koliesko na nastavenie sklonu
-

## Nastavenie zoomu a zaostrenia projektoru

- 1 Otvorte dverka na prednej strane projektoru.
- 2 Pred nastavením posuvu objektívu odomknite posuv objektívu.
- 3 Otočením gombíka vertikálneho/horizontálneho posuvu objektívu posuňte objektív.
- 4 Po nastavení posuvu objektívu uzamknite posuv objektívu.
- 5 Potiahnutím krúžka zoomu na nastavenie hore a dole priblížite alebo oddialite zobrazenie.
- 6 Zaostrovacie koliesko otáčajte, kým obraz nebude jasný. Projektor sa zaostrí na vzdialenosti v rozsahu 4,27 stôp až 26,25 stôp (1,3 až 8,0 m).
- 7 Zatvorte dverka na prednej strane projektoru.

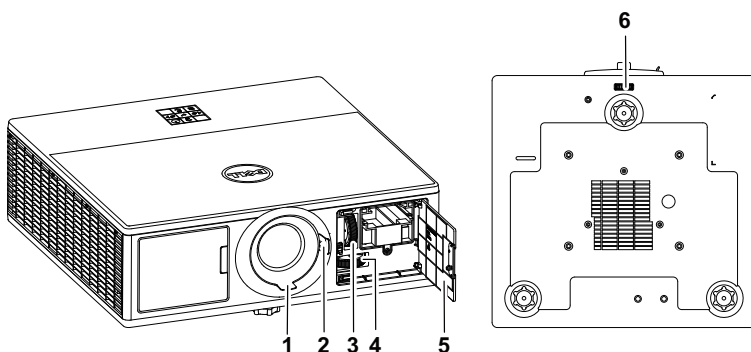

- |   |  |
|---|--|
| 1 | Zaostrovací prstenec                   |
| 2 | Krúžok zoomu                           |
| 3 | Gombík vertikálneho posuvu objektívu   |
| 4 | Gombík horizontálneho posuvu objektívu |
| 5 | Dverka na prednej strane               |
| 6 | Uzamknutie posuvu objektívu            |

## Nastavenie polohy zaostrenia projektoru

Pri výbere umiestnenia projektoru vezmite do úvahy rozmery a tvar premietacej plochy, umiestnenie elektrických zásuviek a vzdialenosť medzi projektorom a ostatnými zariadeniami. Postupujte podľa týchto všeobecných pokynov:

- Projektor umiestnite na plochý povrch v správnom uhle voči premietacej ploche. Projektor (so štandardným objektívom) sa musí nachádzať minimálne 3,28 stopy (1 m) od premietacej plochy.
- Projektor umiestnite do požadovanej vzdialenosti od premietacej plochy. Vzdialenosť od objektívu projektoru k premietacej ploche, nastavenie zoomu a obrazový formát určujú rozmery premietaného obrazu.
- Pomer vzdialenosti objektívu voči šírke premietacej plochy: 1,2 ~ 2,13
- Činnosť pri 360-stupňovej voľnej orientácii

Model 7760 je možné nastaviť alebo nainštalovať nasledujúcimi spôsobmi:

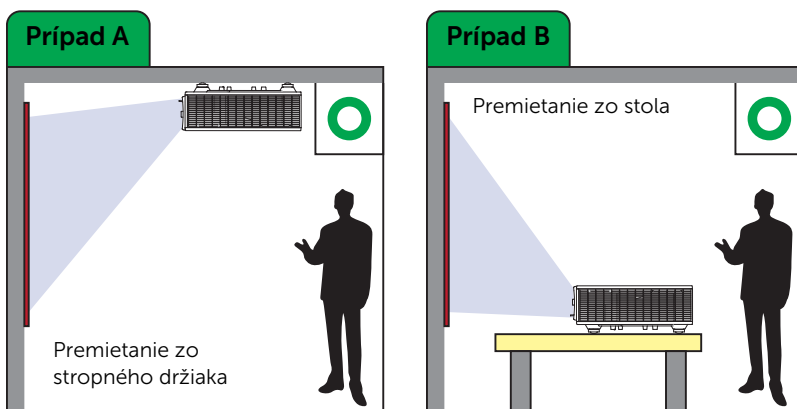

### Prípád C

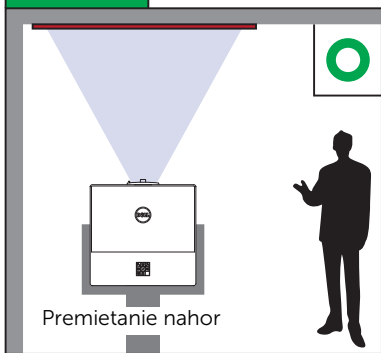

### Prípád D

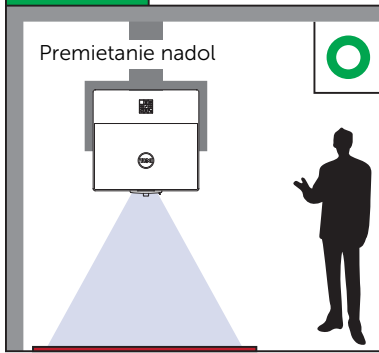

### Prípád E



### Prípád F









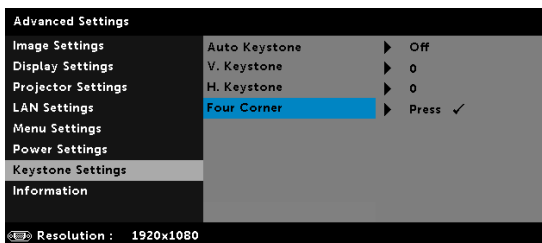



## Nastavenie rohov obrazu

Môžete použiť nastavenie štyroch rohov na úpravu tvaru a veľkosti obrazu, ktorý je nerovnomerne pravouhlý na všetkých stranách.

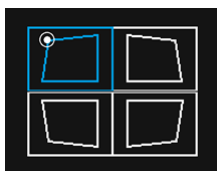

- 1 Advanced Settings (Rozšírené nastavenia) -> Keystone Settings (Nastavenia lichobežníkového skreslenia) -> Four Corner (Štyri rohy)
- 2 Na obrazovke štyroch rohov použite , ,  a  na voľbu jedného rohu a stlačením  voľbu potvrdíte.



- 3 Použite , ,  a  na úpravu tvaru obrazu podľa potreby.



- 4 Po dokončení nastavovania postup ukončíte stlačením tlačidla „Menu“.



**POZNÁMKA:** Táto funkcia je nedostupná pri úprave H./V. Keystone (Lichobežníkové skreslenie H./V.).

## Nastavenie veľkosti obrazu

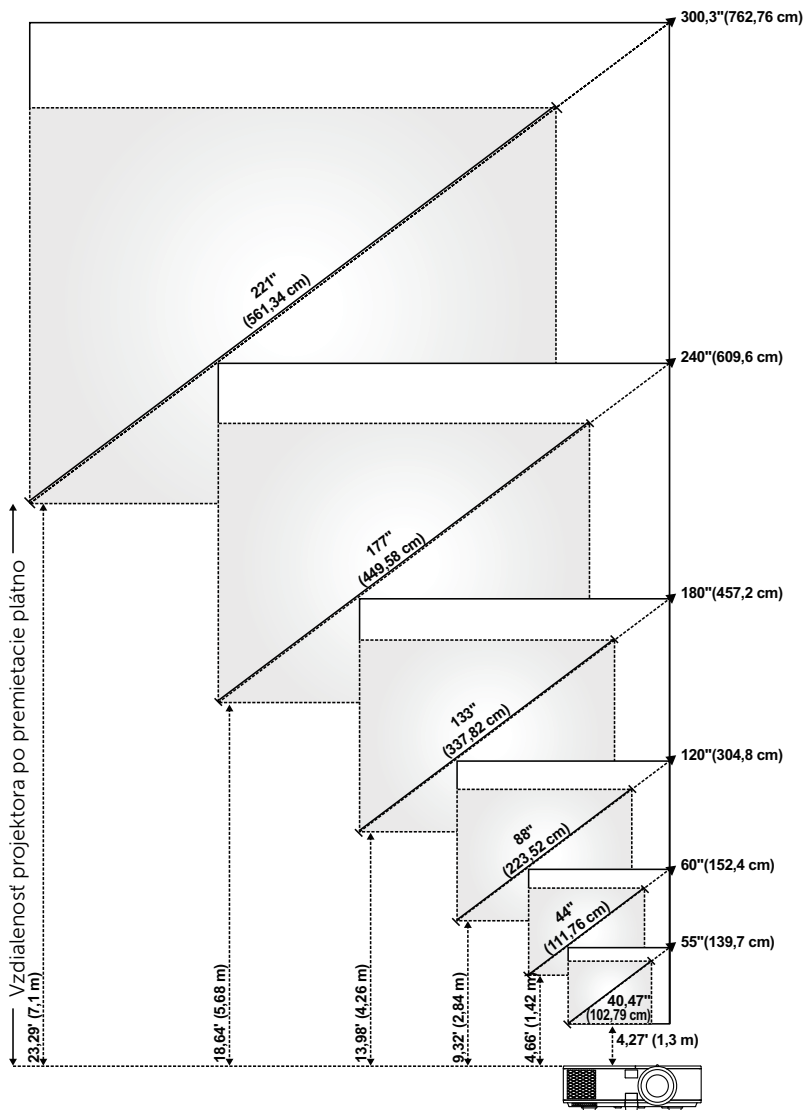

## Nastavenie tvaru obrazu

Premietacia vzdialenosť (m) [A]	Minimálny zoom				
	Veľkosť obrazu			Základňa projektoru po horný okraj obrazu (cm) [C]	Základňa projektoru po spodný okraj obrazu (cm) [D]
	Uhlopriečka (palce/cm) [B]	Šírka (cm) [W]	Výška (cm) [H]		
1,3	27,2"/69,09 cm	61	34	36	2
2,64	56"/142,24 cm	124	70	73	3
3,98	84"/213,36 cm	187	105	110	5
5,32	113"/287,02 cm	250	140	148	8
6,66	141"/358,14 cm	313	176	185	9
8	169"/429,26 cm	376	211	222	11

Premietacia vzdialenosť (m) [A]	Max. zoom				
	Veľkosť obrazu			Základňa projektoru po horný okraj obrazu (cm) [C]	Základňa projektoru po spodný okraj obrazu (cm) [D]
	Uhlopriečka (palce/cm) [B]	Šírka (cm) [W]	Výška (cm) [H]		
1,3	49"/124,46 cm	108	61	64	3
2,64	99"/251,46 cm	220	124	130	6
3,98	150"/381 cm	332	187	196	9
5,32	200"/508 cm	443	249	262	13
6,66	251"/637,54 cm	555	312	328	16
8	301,1"/764,79 cm	667	375	394	19

\* Tento graf slúži iba pre informáciu používateľa.

\* Pomer odchýlky: 105%~130%

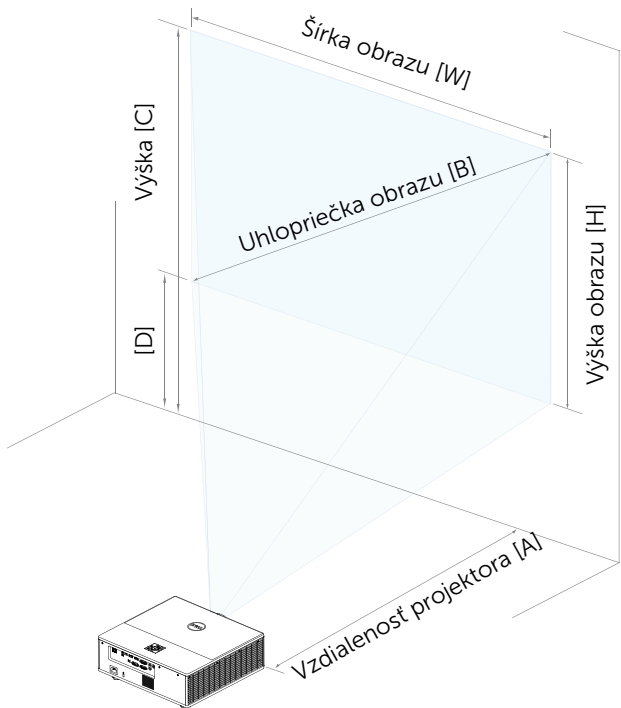

# 3

## Pripojenie adaptéra bezdrôtového displeja

### Inštalácia adaptéra bezdrôtového displeja

Projektör sa dodáva so zabezpečenou vnútornou priehradkou pre adaptér bezdrôtového displeja. Adaptér bezdrôtového displeja nie je súčasťou dodávky projektora 7760. Vnútorná priehradka má HDMI port a napájací USB port.

Nižšie sa uvádza postup inštalácie:

- 1 Otvorte dvierka na prednej strane, pričom sa uistite, že je projektör už vypnutý.

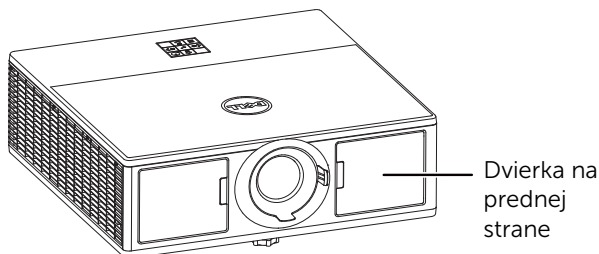

- 2 Napájací kábel USB zapojte do adaptéra bezdrôtového displeja.

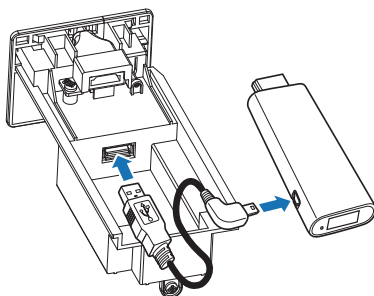

**3** Pripojte adaptér bezdrôtového displeja.

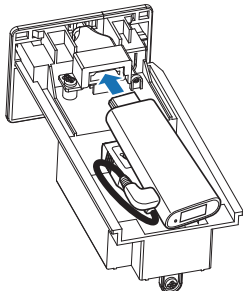

**4** Znovu založte horný kryt a utiahnite jednu skrutku.

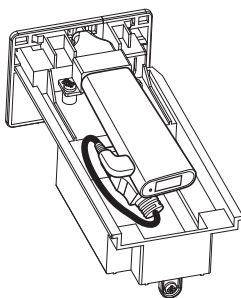

## Nastavenie adaptéra bezdrôtového displeja

1 Zapnite projektor.

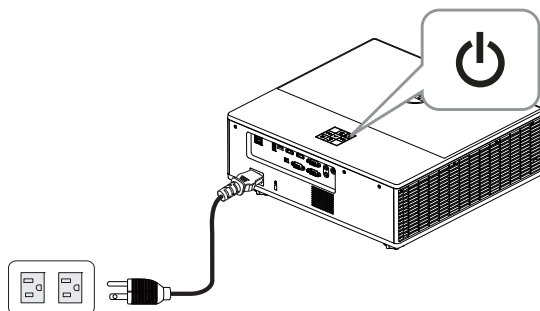

2 Prepnite do zdroja „Wireless Display“ (Bezdrôtový displej).

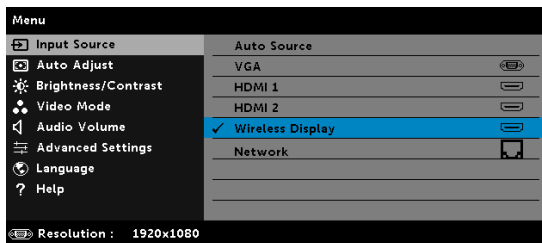

3 Pri bezdrôtovom premietaní postupujte podľa pokynov na obrazovke.

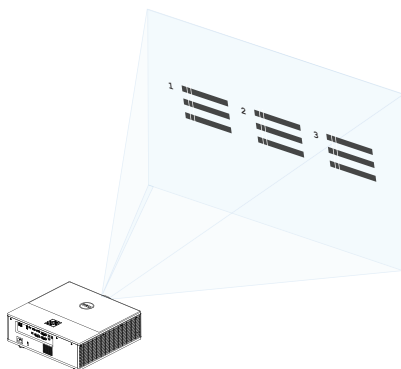

## Nastavenie voliteľného bezdrôtového prijímača Dell WR517

Bezdrôtový prijímač Dell WR517 umožňuje prenosnému počítaču so systémom Windows, smartfónu alebo tabletu so systémom Android a s funkciou Miracast zobraziť obraz obrazovky na zariadení Dell 7760 pomocou rozhrania Wi-Fi Direct.

Medzi funkcie bezdrôtového prijímača Dell WR517 patria:

- Možnosť bezdrôtového pripojenia prostredníctvom IEEE 802.11 ac (Wi-Fi), bluetooth a Screencast.
- Táto možnosť pripojenia zjednodušuje a uľahčuje pripojenie k starším aj novým systémom.
- Ovládače/aplikácie bezdrôtového monitora Dell na podporu prídavných/rozšírených funkcií zdieľania HID budú zahrnuté pre systémy Windows 10, Windows 8.x a Windows 7.

Bezdrôtový modul Dell nie je súčasťou dodávky projektora 7760. Je možné zakúpiť na internetovej stránke spoločnosti Dell na lokalite [www.dell.com](http://www.dell.com).

Pripojenie bezdrôtového prijímača Dell WR517 k projektoru Dell 7760:

- 1** Pomocou krížového skrutkovača pritiahnite dve skrutky (dodané s prijímačom) k montážnej konštrukcii v zadnej časti projektora.
- 2** Zarovnajte montážne otvory bezdrôtového prijímača Dell WR517 s dvoma skrutkami, ktoré boli zaistené na zadnej strane projektora a potom potlačte prijímač nadol tak, aby zapadol na miesto.
- 3** Pripojte kábel micro USB (dodaný s prijímačom) vychádzajúci z bezdrôtového prijímača Dell WR517 k USB portu na projektore na získanie napájania.
- 4** Pripojte kábel HDMI (dodaný s prijímačom) vychádzajúci z bezdrôtového prijímača Dell WR517 k projektoru.
- 5** Pripojte kábel USB vychádzajúci z bezdrôtového prijímača Dell WR517 k USB klávesnici a myši.
- 6** Zapnite projektor a súčasne sa aktivuje bezdrôtový prijímač Dell WR517.



Nastavenie bezdrôtového prijímača so zobrazením. Kroky 1 a 2.

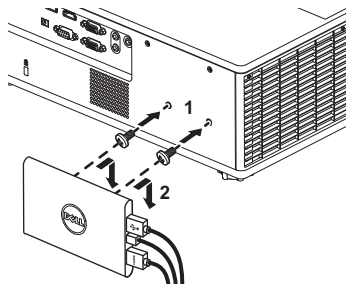

Nastavenie bezdrôtového prijímača so zobrazením. Kroky 3, 4 a 5.

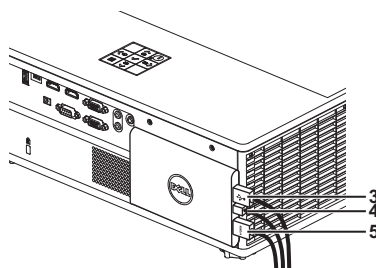

## Používanie zobrazenia lokálnej siete LAN

 **POZNÁMKA:** Postup nastavenia zobrazenia lokálnej siete LAN je rovnaký pre operačný systém Windows aj Mac.

### Aktivácia lokálnej siete LAN na projektore

1 Pripojte napájací kábel a stlačte tlačidlo napájania.

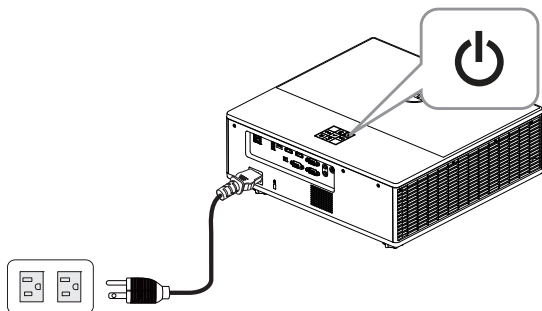

2 Stlačte tlačidlo **Menu** na ovládacom paneli projektora alebo na diaľkovom ovládači.

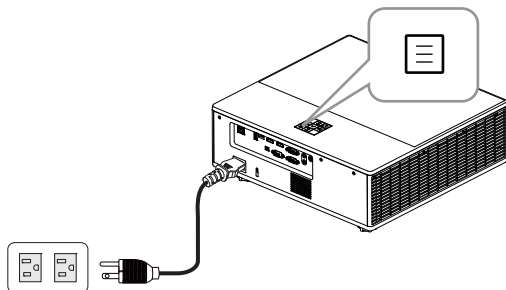

 **POZNÁMKA:** Použite tlačidlá , ,  a  na navigáciu a  na voľbu.

3 Uistite sa, že je voliteľná možnosť DHCP Off (**Vypnuté**) v nastaveniach lokálnej siete LAN ponuky Advanced Settings (Rozšírené nastavenia).

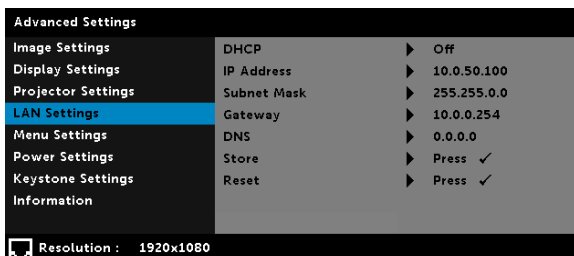

4 Otvorte ponuku **Input Source (Vstupný zdroj)** a potom ako zdroj zvolte **Network (Sieť)**.

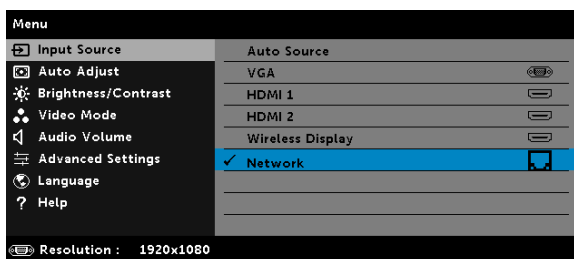

Zobrazí sa nižšie uvedená **obrazovka sprievodcu lokálnej siete LAN**:

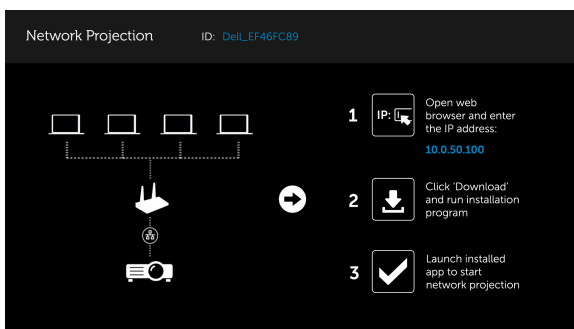

## Inštalácia Dell Network Projection (Premietanie siete Dell) do počítača

5 Pripojte kábel LAN k projektoru a počítaču.

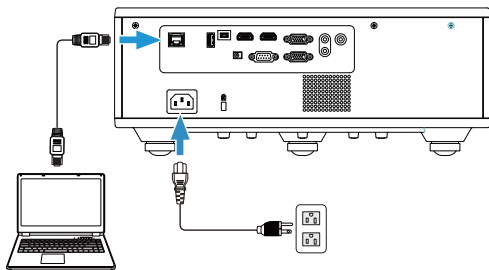

**POZNÁMKA:** Kábel LAN môžete pripojiť k projektoru a počítaču aj prostredníctvom rozbočovača. Postupujte podľa týchto krokov na vykonanie nastavení:

- a Voliteľnú možnosť DHCP zmeňte na **On (Zapnuté)**. Kroky: Advanced Settings (Rozšírené nastavenia) -> LAN Settings (Nastavenia lokálnej siete LAN) -> DHCP -> On (Zapnuté).

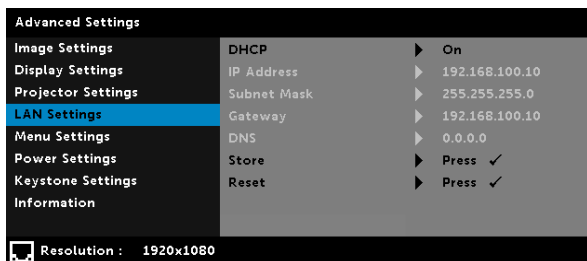

Táto IP adresa sa vygeneruje prostredníctvom DHCP, pričom nie je rovnaká.

- b Input Source (Vstupný zdroj) zmeňte na zdroj **Network (Sieť)**. Kroky: Input Source (Vstupný zdroj) → Network (Sieť) (rovnaký Krok 4).
- c Otvorte internetový prehliadač vo svojom počítači a do okna na zadávanie adresy prehliadača zadajte **192.168.100.10** (ako na obrazovke).
- d Prejdite na **Krok 8**.

6 Otvorte a zadajte internetový protokol (TCP/IP) do svojho počítača, zadajte IP adresu a masku podsiete a potom kliknite na OK.

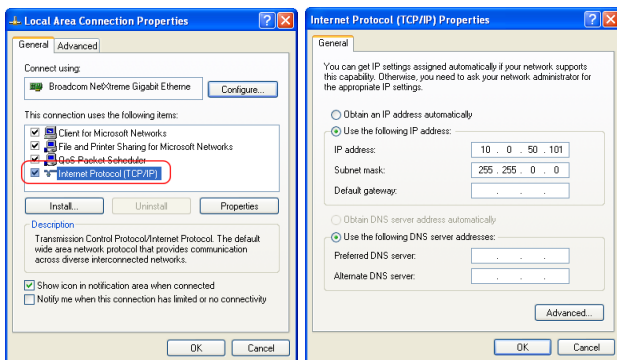

7 Otvorte internetový prehliadač vo svojom počítači a do okna na zadávanie adries prehliadača zadajte **10.0.50.100** (predvolená možnosť). Bude presmerovaný na stránku **Dell 7760 Web Management (Správa internetovej siete Dell 7760)**.

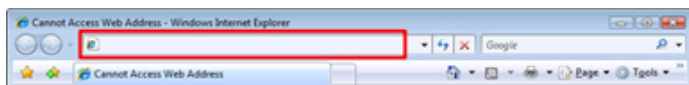

8 Otvorí sa stránka 7760 Web Management (Správa internetovej siete Dell 7760). Pri prvom použití kliknite na **Download (Stiahnuť)**.

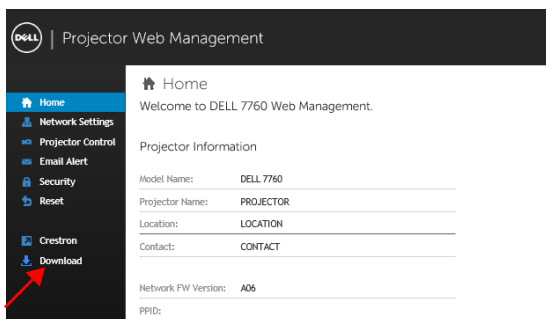

9 Na stránke sťahovania **Download** zvolíte vhodný operačný systém a kliknete na **Download Network Projection App (Stiahnuť aplikáciu na premietanie siete)** a nainštalujete ju do svojho počítača.

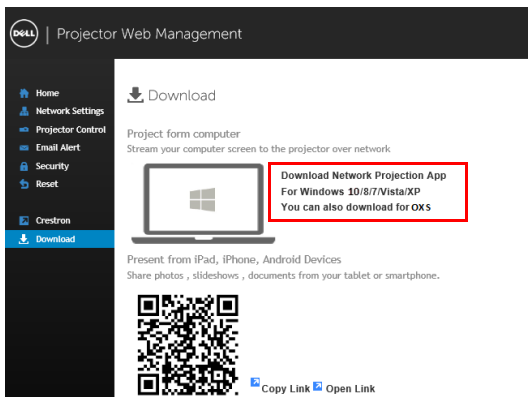

**POZNÁMKA:** Ak nemôžete nainštalovať túto aplikáciu kvôli nedostatočným používateľským právam v počítači, kontaktujte, prosím, svojho správcu siete.

10 Kliknutím na **Run (Spustiť)** vykonajte jednorazovú inštaláciu softvéru.

11 Spustí sa inštaláčny softvér. Podľa pokynov na obrazovke dokončíte inštaláciu.

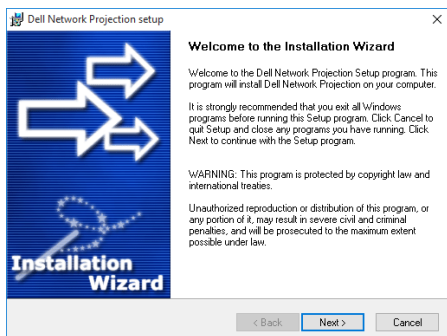

## Spustite aplikáciu Dell Network Projection

Po dokončení inštalácie môžete dvojnásobným kliknutím na ikonu  na pracovnej ploche počítača spustiť danú aplikáciu.

Zobrazí sa nižšie uvedená **obrazovka aplikácie Dell Network Projection**:

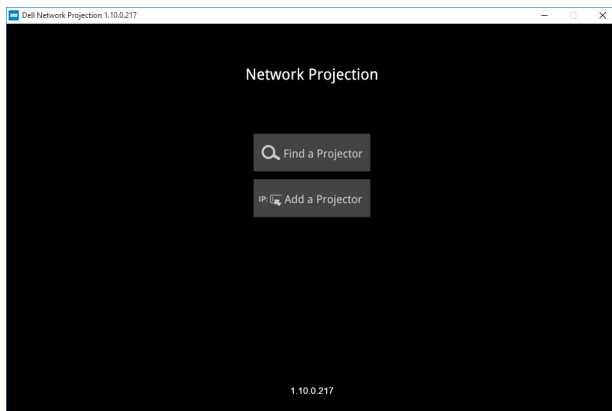

**12** Na obrazovke **Dell Network Projection** kliknite na položku **Find a Projector (Nájsť projektor)** a potom zvolte **Dell\_42FE21E1** (náhodný kód).

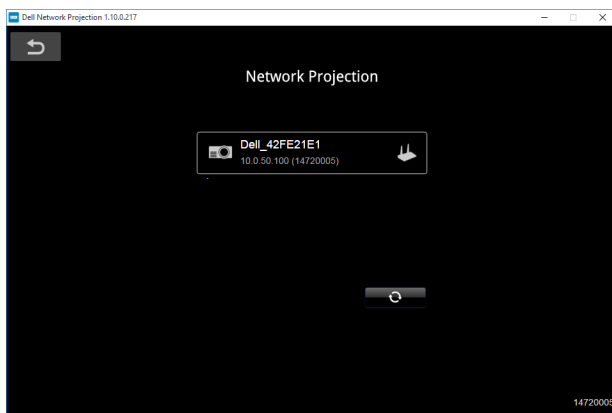



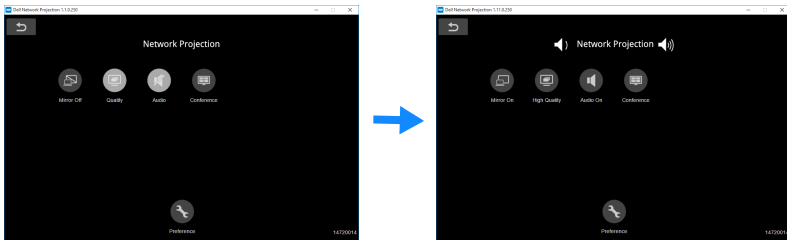



13 Kliknutím na možnosť **Mirror Off (Vypnutie zrkadla)** spustíte premietanie siete Dell 7760.

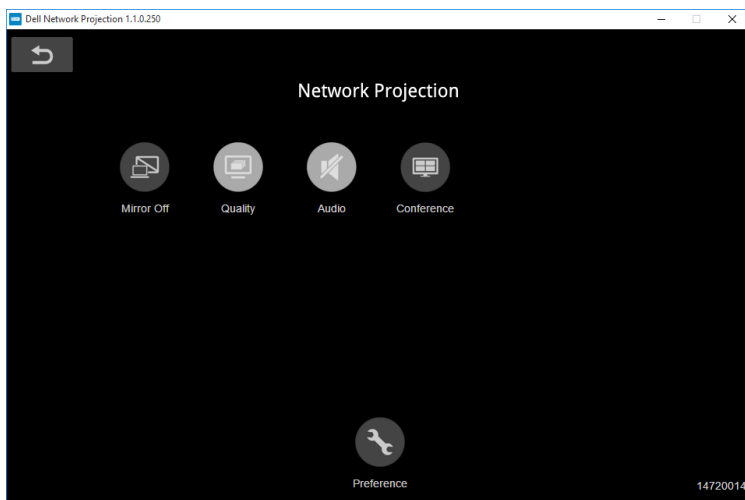



## Porozumenie tlačidlám



Položka	Popis	
Ovládacia lišta s nástrojmi		
	Mirror Off/On (Vypnutie/zapnutie zrkadla)	Kliknutím na toto tlačidlo môžete prepínať medzi zapnutím/vypnutím premietania siete a rozšírením obrazovky.
	Quality (Kvalita)	Kliknutím na toto tlačidlo môžete prepínať medzi vysokou/nízkou kvalitou.
	Audio (Zvuk)	Kliknutím na toto tlačidlo môžete prepínať medzi zapnutím/vypnutím zvuku.
	Conference (Konferencia)	Kliknutím na toto tlačidlo môžete aktivovať nastavenia ovládania konferencie.
	Preference (Uprednostnené nastavenia)	Kliknutím na toto tlačidlo môžete aktivovať nastavenia rýchleho pripojenia.

# 4

## Odstraňovanie problémov

### Tipy na odstraňovanie problémov

Ak sa vo vašom projektore vyskytnú nejaké problémy, pozrite si nasledujúce tipy na ich odstraňovanie. Ak tento problém pretrváva, Kontaktovanie spoločnosti Dell.

#### Problém

Na premietacom plátne nie je žiadny obraz

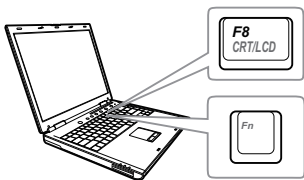

#### Možné riešenie



- Uistite sa, že v ponuke INPUT SOURCE (ZDROJ VSTUPU) ste zvolili správny zdroj vstupu.
- Uistite sa, že je aktivovaný port pre externú grafickú kartu. Ak používate prenosný počítač od spoločnosti Dell, stlačte tlačidlá **Fn** **F8** (Fn+F8). V prípade iných počítačov si pozrite príslušnú dokumentáciu. Ak sú obrazy nesprávne zobrazené, vykonajte inováciu ovládača videa v počítači. Pokiaľ ide o počítače Dell, pozrite si lokalitu [www.dell.com/support](http://www.dell.com/support).
- Uistite sa, že všetky káble sú správne zapojené. Pozri „Nastavenie premietaného obrazu“ na strane 13.
- Skontrolujte, či kolíky v konektoroch nie sú ohnuté alebo zlomené.
- Použite Test Pattern (Testovací vzor) v položke Projector Settings (Nastavenia projektora) v ponuke Advanced Settings (Rozšírené nastavenia). Uistite sa, že farby testovacieho vzoru sú správne.

---

**Problém (pokračovanie)**

Obraz je zobrazený čiastočne, nesprávne alebo sa po obrazovke posúva

**Možné riešenie (pokračovanie)**



- 1 Na diaľkovom ovládači stlačte tlačidlo Automatické nastavenie.
- 2 Ak používate prenosný počítač od spoločnosti Dell, rozlíšenie v počítači nastavte na 1080 p (1920 x 1080):
  - a Pravým tlačidlom kliknite na nepoužívanú časť pracovnej plochy v operačnom systéme Microsoft® Windows®, kliknite na možnosť **Vlastnosti** a potom zvolte kartu **Nastavenia**.
  - b Overte, či je pre port na pripojenie externého monitora nastavené rozlíšenie 1920 x 1080 pixelov.
  - c Stlačte tlačidlá   (Fn+F8).

Ak máte problém so zmenou rozlíšenia alebo ak váš monitor mrzne, reštartujte všetky zariadenia aj projektor.

Ak nepoužívate prenosný počítač od spoločnosti Dell, pozrite si dokumentáciu. Ak sú obrazy nesprávne zobrazené, vykonajte inováciu ovládača videa v počítači. Pokiaľ ide o počítače Dell, pozrite si lokalitu [www.dell.com/support](http://www.dell.com/support).

---

Na premietacom plátne sa nezobrazuje prezentácia

Ak používate prenosný počítač, stlačte tlačidlá   (Fn+F8).

---

Obraz je nestabilný a kmitá

Sledovanie nastavte v možnosti OSD **Display Settings (Nastavenia zobrazenia)** v ponuke **Advanced Settings (Rozšírené nastavenia)** (iba v režime Počítač).

---

Na obraze kmitá zvislý pás

Kmitočet nastavte v možnosti OSD **Display Settings (Nastavenia zobrazenia)** v ponuke **Advanced Settings (Rozšírené nastavenia)** (iba v režime Počítač).

---

Problém (pokračovanie)	Možné riešenie (pokračovanie)
Nesprávne farby obrazu	<ul style="list-style-type: none"> <li>• Ak displej prijíma z grafickej karty nesprávny výstupný signál, typ signálu nastavte na <b>RGB</b> v možnosti <b>OSD Image Settings (Nastavenia obrazu)</b> na karte <b>Advanced Settings (Rozšírené nastavenia)</b>.</li> <li>• Použite <b>Test Pattern (Testovací vzor) Projector Settings (Nastavenia projektora)</b> v ponuke <b>Advanced Settings (Rozšírené nastavenia)</b>. Uistite sa, že farby testovacieho vzoru sú správne.</li> </ul>
Obraz je rozostrený	<ol style="list-style-type: none"> <li>1 Na objektíve projektora nastavte zaostrovací prstenec.</li> <li>2 Uistite sa, že je premietacia plocha v požadovanej vzdialenosti od projektora (4,27 ft [1,3 m] až 26,25 ft [8 m]).</li> </ol>
Obraz je natiaknutý pri premietaní v pomere 16:9 DVD	<p>Projektor automaticky zistí formát vstupného signálu. Pomer strán premietaného obrazu bude udržiavať podľa formátu vstupného signálu s pôvodným nastavením.</p> <p>Ak je obraz stále natiaknutý, v možnosti <b>Display Settings (Nastavenia zobrazenia)</b> v ponuke <b>Advanced Settings (Rozšírené nastavenia)</b> na obrazovke OSD upravte pomer strán.</p>
Obraz je obrátený	<p>Vyberte možnosť <b>Projector Settings (Nastavenia projektora)</b> v ponuke <b>Advanced Settings (Rozšírené nastavenia)</b> na obrazovke OSD a nastavte režim projektora.</p>
Trvalo svieti kontrolka TEPLOTA	<p>Projektor je prehriaty. Displej sa automaticky vypne. Keď projektor vychladne, displej znovu zapnite. Ak tento problém pretrváva, Kontaktovanie spoločnosti Dell.</p>

---

<b>Problém (pokračovanie)</b>	<b>Možné riešenie (pokračovanie)</b>
Bliká žltá kontrolka TEPLOTA	Projektor sa pri zlyhaní ventilátora automaticky vypne. Skúste zrušiť režim projektora stlačením a podržaním tlačidla <b>Napájanie</b> na 10 sekúnd. Počkajte asi 5 minút a skúste znova zapnúť napájanie. Ak tento problém pretrváva, Kontaktovanie spoločnosti Dell.
Dialkové ovládanie nefunguje plynule alebo funguje iba v obmedzenom rozsahu	Môže byť slabá batéria. Ak áno, vymeňte za dve nové batérie veľkosti AAA.
Podpora ovládania cez sieť LAN	<ul style="list-style-type: none"><li>• Funkcie ovládania cez web boli overené pre verzie prehliadača IE9, IE10 a IE11. V prípade ostatných verzií sa môžu vyskytnúť problémy s kompatibilitou.</li><li>• Nastavenie režimu kompatibilného zobrazenia musí byť vypnuté. V opačnom prípade môže byť na stránke ovládania cez web ikona alebo sa v rámci obsahu môže vyskytnúť neštandardný problém.</li></ul>

---

## Vodiace signály

Stav projektora	Popis	Tlačidlá na ovládanie	Kontrolka	
		Napájanie	TEPLOTA (Žltá)	LAMPA (Žltá)
Pohotovostný režim	Projektor je v pohotovostnom režime. Pripravený na zapnutie.	Bliká biela kontrolka	NESVIETI	NESVIETI
Režim zahrievania	Projektoru chvíľu trvá, kým sa zahreje a zapne.	Biela kontrolka	NESVIETI	NESVIETI
Zapnuté LD	Projektor je v normálnom režime a pripravený na zobrazovanie obrazu. ☒ Poznámka: Ponuka OSD nie je prístupná.	Biela kontrolka	NESVIETI	NESVIETI
Režim chladenia	Projektor sa pred vypnutím ochladzuje.	Biela kontrolka	NESVIETI	NESVIETI
Projektor je prehriaty	Môžu byť zablokované vetracie otvory alebo okolitá teplota môže byť vyššia ako 40°C. Projektor sa automaticky vypne. Uistite sa, že vetracie otvory nie sú zablokované a že okolitá teplota je v rámci prevádzkového rozsahu. Ak tento problém pretrváva, Kontaktovanie spoločnosti Dell.	NESVIETI	ŽLTÁ kontrolka	NESVIETI
Porucha ventilátora	Zlyhal jeden z ventilátorov. Projektor sa automaticky vypne. Ak tento problém pretrváva, Kontaktovanie spoločnosti Dell.	NESVIETI	Bliká ŽLTÁ kontrolka	NESVIETI
Prehriatie ovládača LD	Je možné, že došlo k zablokovaniu vetracích otvorov alebo prehriatiu ovládača LD. Projektor sa automaticky vypne. Keď projektor vychladne, displej znovu zapnite. Ak tento problém pretrváva, Kontaktovanie spoločnosti Dell.	ŽLTÁ kontrolka	ŽLTÁ kontrolka	NESVIETI
Porucha farebného kolieska	Farebné koliesko nemožno spustiť. Projektor zlyhal alebo sa automaticky vypne. Napájací kábel odpojte po troch minútach a potom projektor znova zapnite. Ak tento problém pretrváva, Kontaktovanie spoločnosti Dell.	Biela kontrolka	Bliká ŽLTÁ kontrolka	Bliká ŽLTÁ kontrolka
Zlyhanie LD	LD je chybné.	NESVIETI	NESVIETI	ŽLTÁ kontrolka
Porucha - napájanie striedavým prúdom (+12V)	Napájanie je prerušené. Projektor sa automaticky vypne. Napájací kábel odpojte po troch minútach a potom projektor znova zapnite. Ak tento problém pretrváva, Kontaktovanie spoločnosti Dell.	Bliká ŽLTÁ kontrolka	ŽLTÁ kontrolka	ŽLTÁ kontrolka

# 5

## Údržba

### Výmena batérií diaľkového ovládača

 **POZNÁMKA:** Keď sa diaľkový ovládač nepoužíva, vyberte z neho batérie.

1 Stlačením zátky nadvihnite kryt priehradky pre batérie.

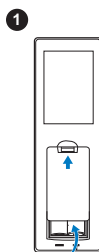

2 Skontrolujte vyznačenie polaritu (+/-) na batériách.

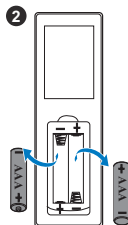

3 Vložte batérie a značky polarity správne vyrovnajte podľa označenia v priehradke pre batérie.

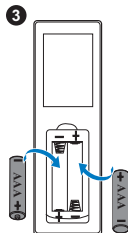

 **POZNÁMKA:** Nemiešajte rôzne typy batérií ani nepoužívajte spolu nové a staré batérie.

4 Kryt batérie zasuňte späť.

4

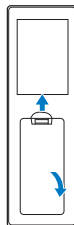



# 6

## Technické parametre

---

Modulátor svetla	0,65" 1080p S600HB DMD, DarkChip3™
Jas	5400 lúmenov podľa ANSI (max.)
Kontrastný pomer	Zvyčajne 1800:1 (Úplne zapnuté/Úplne vypnuté) Vysokokontrastný pomer 100000:1
Jednotnosť	Zvyčajne 85% (japonská norma - JBMA)
Počet pixelov	1920 x 1080 (1080p)
Pomer strán	16:9
Zobraziteľné farby	1,07 miliardy farieb
Otáčky farebného kolieska	2 x pre normálny režim Normal 1 x pre 3D displej
Projekčný objektív	F-Stop: F/2,5 až 3,39 Ohnisková vzdialenosť, f = 17,63 až 31,36 mm Objektív s manuálnym nastavením zoomu, 1,78 x Pomer vzdialenosti objektívu voči šírke premietacej plochy = 1,2 až 2,13 pre širokouhlý a teleskopický režim Pomer odchýlky: 105%~130%
Veľkosť premietacieho plátna	27,2 až 301,1 palca (uhlopriečne)
Premietacia vzdialenosť	4,27 až 26,25 stopy (1,3 až 8 m)
Video kompatibilita	Vstup kompozitného videa cez VGA: 1080i (50/60 Hz), 720p (50/60 Hz), 576i/p, 480i/p Vstup HDMI: 1080p, 720p, 576i/p, 480i/p
Napájanie	Univerzálny striedavý prúd 100 až 240 V, 50 až 60 Hz so vstupom PFC

Príkon	<p>Normálny režim: 455 W <math>\pm</math> 15% @ 110 V striedavý prúd</p> <p>Režim EKO: 280 W <math>\pm</math> 15% @ 110 V striedavý prúd</p> <p>Pohotovostný režim: &lt; 0,5 W</p> <p>Sieť v pohotovostnom režime: &lt; 3 W</p> <p> <b>POZNÁMKA:</b> Projektor je štandardne nastavený tak, aby sa po 20 minútach nečinnosti prepel do úsporného režimu.</p>
Zvuk	2 reproduktory x 10 W (efektívna hodnota)
Hladina hluku	<p>Normálny režim: 36 dB(A)</p> <p>Režim EKO: 32 dB(A)</p>
Hmotnosť projektoru	< 24,47 lbs (11,1 kg)
Rozmery (Š x H x V)	15,94 x 15,24 x 5,08 palca (405 x 387 x 129 mm)

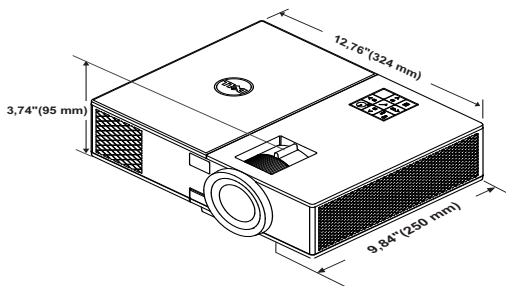

Prostredie	<p>Prevádzková teplota: 5 °C až 40 °C (41 °F až 104 °F)</p> <p>Vlhkosť: Maximálne 80 %</p> <p>Skladovacia teplota: 0 °C až 60 °C (32 °F až 140 °F)</p> <p>Vlhkosť: Maximálne 90%</p> <p>Prepravná teplota: -20 °C až 60 °C (-4 °F až 140 °F)</p> <p>Vlhkosť: Maximálne 90%</p>
Vstupné/výstupné konektory	<p>Napájanie: Jedna elektrická zásuvka (3-kolíková - vstup C14)</p> <p>Vstup VGA: Jeden 15-kolíkový konektor D-sub (modrý), vstup VGA pre vstupný analógový RGB/komponentný signál.</p>

Výstup VGA: Jeden 15-kolíkový konektor D-sub (čierny) pre prechodovú slučku VGA-A.

Vstup HDMI: Tri konektory HDMI (jeden vo vnútornej priehradke) na podporu HDMI 1.4a, kompatibilný so špecifikáciou HDCP.

Vstup analógového zvuku: Jeden 3,5 mm stereo mini konektor na pripojenie telefónu (modrý).

Výstup variabilného zvuku: Jeden 3,5 mm stereo mini konektor na pripojenie telefónu (zelený).

Vstup mikrofónu: Jeden 3,5 mm stereo mini konektor na pripojenie telefónu (ružový).

Port USB (typ B): Jeden pomocný konektor mini USB pre inovovanie firmvéru.

Výstup 5 V/1,8A: Dva výstupné konektory USB typu A, 5 V jedn. prúd/1,8 A (jeden vo vnútornej priehradke) na podporu dongle pre bezdrôtový displej.

Port RS232: Jeden 9-kolíkový konektor D-sub pre komunikáciu cez RS232.

Port RJ-45: Jeden konektor RJ-45 pre vstavaný riadiaci blok siete a zobrazenie lokálnej siete LAN.

12 V výstup: Jeden 12 V jednosm. / 200 mA max. reléový výstup pre automatické ovládanie obrazovky.

Zdroj svetla

Až do 20 000 prevádzkových hodín v normálnom režime Normal

# 7

## Ďalšie informácie

---

Ak potrebujete ďalšie informácie týkajúce sa používania projektoru, pozrite dokument **Používateľská príručka pre projektory Dell** na lokalite [www.dell.com/support/manuals](http://www.dell.com/support/manuals).

# 8

## Kontaktovanie spoločnosti Dell

---

Zákazníci v Spojených štátoch amerických môžu volať na telefónne číslo 800-WWW-DELL (800-999-3355).



**POZNÁMKA:** Ak nemáte aktívne internetové pripojenie, kontaktné informácie nájdete na doklade o nákupe, baliacom liste, faktúre alebo v katalógu výrobkov spoločnosti Dell.

Dell poskytuje viac možností technickej podpory a servisu cez internet a po telefóne. Dostupnosť sa líši podľa krajiny a výrobku a vo vašej oblasti nemusia byť niektoré služby dostupné. Ak sa chcete obrátiť na spoločnosť Dell v prípade problémov týkajúcich sa predaja, technickej podpory alebo služieb zákazníkom:

- 1 Navštívte lokalitu [www.dell.com/contactDell](http://www.dell.com/contactDell).
- 2 Na interaktívnej mape vyberte svoj región.
- 3 Vyberte segment pre kontaktovanie.
- 4 Vyberte príslušnú službu alebo prepojenie na technickú podporu.

# Register

## D

Diaľkový ovládač 9

## H

Hlavná jednotka 5  
20 W (2 x 10 W) reproduktory 5  
Indikátory stavu 5  
Infračervené prijímače 5  
Kolesko na nastavenie sklonu 5  
Krúžok zoomu 5  
Montážne otvory pre stropný držiak 5  
Objektív 5  
Tlačidlo Napájanie 5  
Zaostrovací prstenec 5

## K

Kontaktovanie spoločnosti Dell 4

## N

Nastavenie premietaného obrazu  
Nastavenie výšky projektoru 13  
projektor znížte  
Kolesko na nastavenie

sklonu 13  
Predné kolesko na nastavenie sklonu 13

Nastavenie zaostrenia projektoru 14

Nastavenie zoomu a zaostrenia projektoru

Dvierka na prednej strane 14  
Gombík horizontálneho posuvu objektívu 14  
Gombík vertikálneho posuvu objektívu 14  
Krúžok zoomu 14  
Uzamknutie posuvu objektívu 14  
Zaostrovací prstenec 14

## P

Porty na pripojenie  
Konektor HDMI1 6  
Konektor HDMI2 6  
Konektor mikrofónu 6  
Konektor Mini USB (mini typ B) na inováciu firmvéru 6  
Konektor na pripojenie napájacieho kábla 6  
Konektor pre vstup zvuku 6  
Konektor pre výstup zvuku 6  
Konektor RJ45 6  
Konektor RS232 6  
Otvor pre bezpečnostné

lanko 6  
Vstupný konektor VGA 6  
Výstupný konektor + 12 V  
jednosm. 6  
Výstupný konektor +5 V/1,8A  
jedn. prúdu 6  
Výstupný konektor VGA  
(prechodová slučka  
monitora) 6  
Pripojenie projektora  
K počítaču 21

## **S**

Spoločnosť Dell  
kontaktovanie 44, 45

## **T**

technická podpora  
kontaktovanie spoločnosti  
Dell 44, 45  
Technické parametre  
Aspect Ratio (Pomer strán) 41  
Brightness (Jas) 41  
Hladina hluku 42  
Hmotnosť projektora 42  
Jednotnosť 41  
Kontrastný pomer 41  
Modulátor svetla 41  
Napájanie 41  
Otáčky farebného kolieska 41  
Počet pixelov 41  
Premietacia vzdialenosť 41  
Príkon 42  
Projekčný objektív 41

Prostredie 42  
Rozmery 42  
Veľkosť premietacieho plátna  
41  
Video kompatibilita 41  
Vstupné/výstupné konektory  
42  
Zobraziteľné farby 41  
Zvuk 42  
telefónne čísla 45

## **V**

Výmena lampy 39